



## WOODENTILES

ROZPRASZANIE / POCHŁANIANIE

### CHARAKTERYSTYKA PRODUKTU

WoodenTiles to ściennie panele akustyczne, które stanowią ciekawą alternatywę dla tradycyjnych paneli perforowanych. Pojedyncze cegielki składają się z dwóch warstw: sprasowanej wełny poliestrowej o różnych grubościach oraz fornirowanego lub laminowanego frontu. Nieregularne rozmieszczenie paneli w pomieszczeniu pozwala zmniejszyć pogłos i poprawić zrozumiałość mowy.

Panele WoodenTiles stwarzają szereg możliwości aranżacji. Mapa Polski czy Europy to tylko przykłady wzorów, które imponują swoją prostotą, jednocześnie przykuwając uwagę. Niewielkie rozmiary oraz mnogość kształtów i wymiarów paneli pozwalają stworzyć ciekawe formy przestrzenne. Dzięki zastosowaniu różnych grubości możemy uzyskać efektowny wzór 3D. Panele WoodenTiles idealnie komponują się również z serią EcoTile.

## WOODENTILES

ROZPRASZANIE / POCHŁANIANIE



### WŁAŚCIWOŚCI PRODUKTU

	WSPÓŁCZYNNIK POCHŁANIANIA	≥ 0,45
	KLASA POCHŁANIANIA	D
	WYKOŃCZENIE	fornir / laminat / lakier
	KLASYFIKACJA OGNIOWA	B, s2, d0
	MONTAŻ	ściany
	ODPORNOŚĆ NA UDERZENIA	wysoka
	CZYSZCZENIE	środki do powierzchni drewnianych
	PRODUKT EKOLOGICZNY	tak

### MATERIAŁ

Panele WoodenTiles wykonane ze sprasowanej wełny poliestrowej odzyskiwanej w procesie recyklingu butelek PET o wysokim współczynniku pochłaniania dźwięku. Materiał ten jest odporny na uszkodzenia mechaniczne, nie wydziela toksycznych substancji, jest bezzapachowy, odporny na pleśń a przy tym przyjazny dla środowiska i człowieka. Front wykonany jest z fornirowanej lub laminowanej płyty MDF. Panele charakteryzują się wysoką klasę ogniową B, s1, d0, dzięki czemu można stosować je w obiektach użyteczności publicznej.



RYSUNKI TECHNICZNE

PRZYKŁADOWE KOMPOZYCJE ROZMIESZCZONE NA ŚCIANIE 5 X 2,8 M

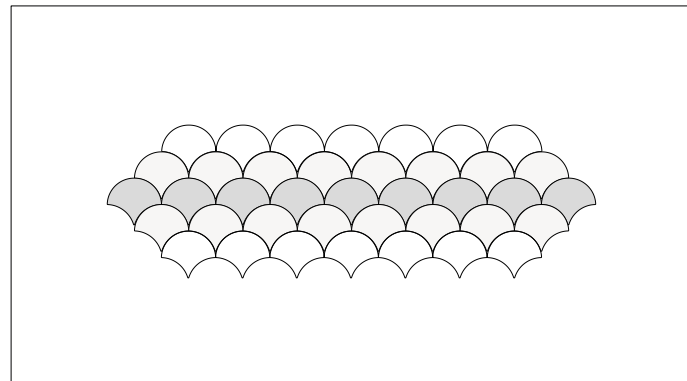

WoodenTiles Shell  
Wymiary pojedynczego modułu: 400 X 344 mm

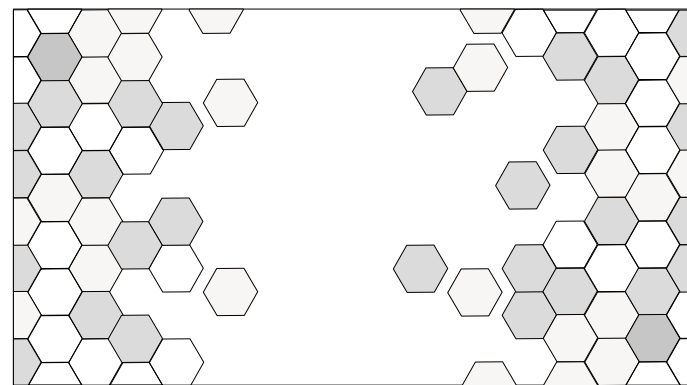

WoodenTiles Hexagon  
Wymiary pojedynczego modułu: 384 x 333 mm

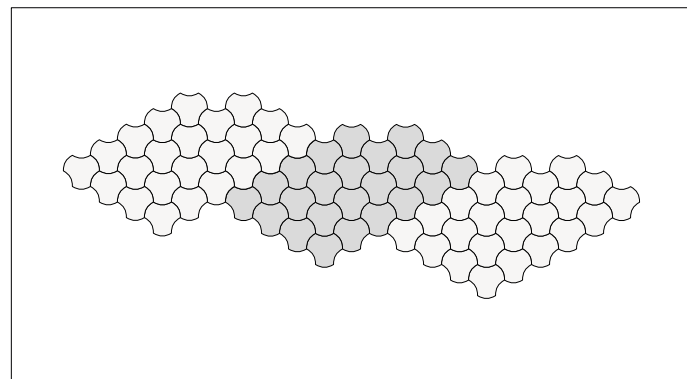

WoodenTiles Fidget-Spinner  
Wymiary pojedynczego modułu: 363 X 339 mm

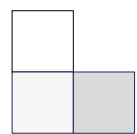

Kolory przedstawiają różne wysokości paneli

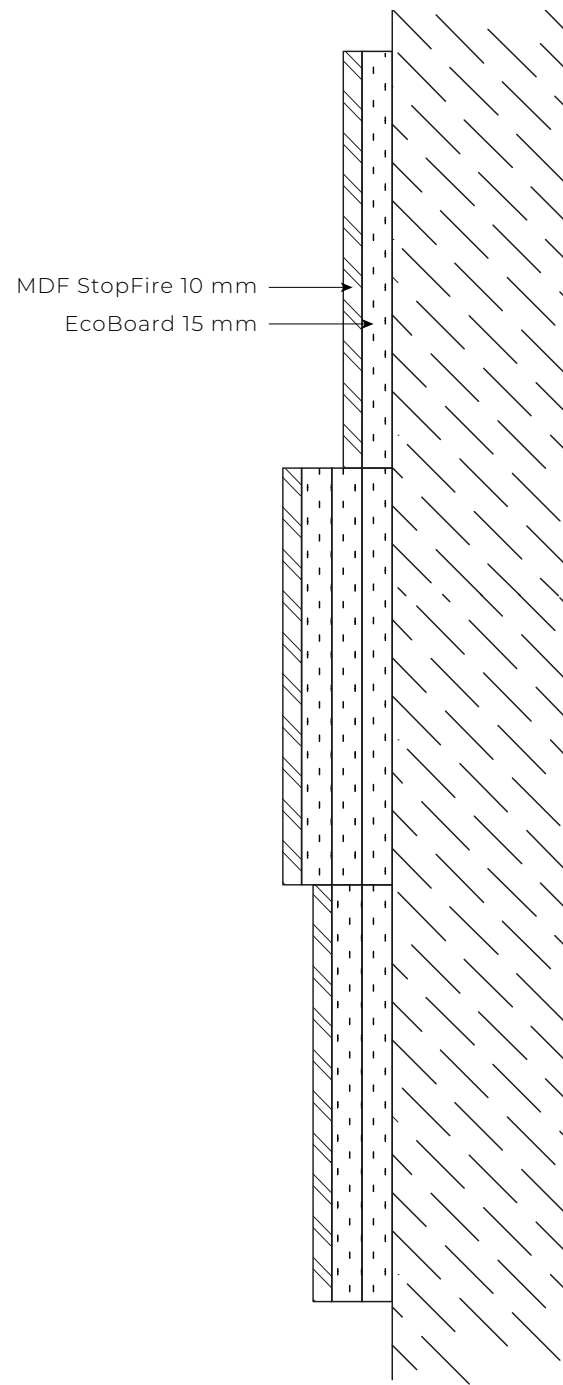

Square

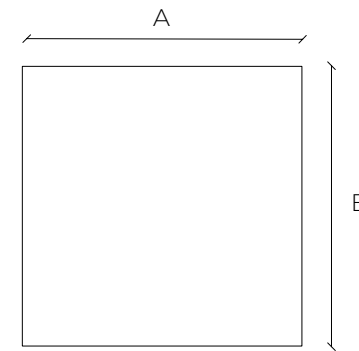

Circle

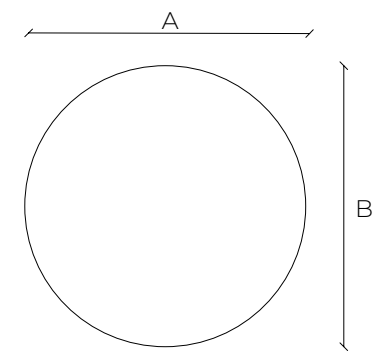

Hexagon

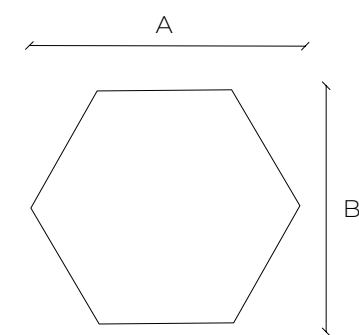

Hexagon B

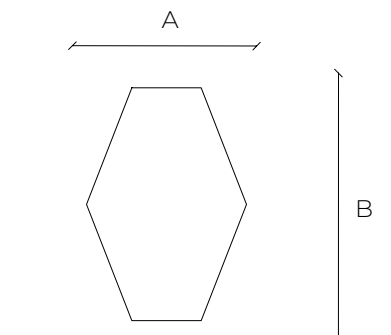

Deltoid

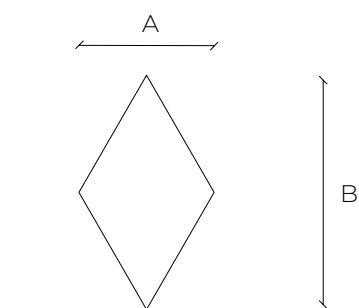

Triangle

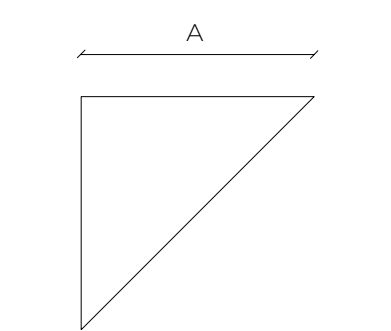

Parallel

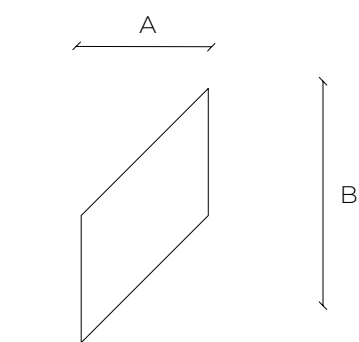

Shell

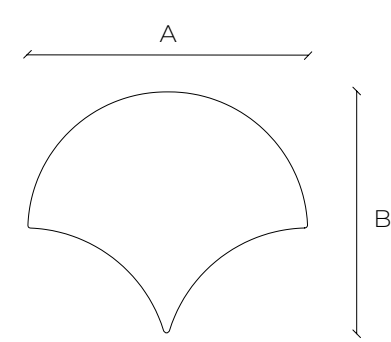

możliwość fazowania krawędzi

Cobble

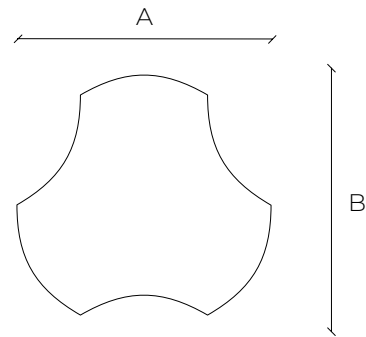

Squeeze

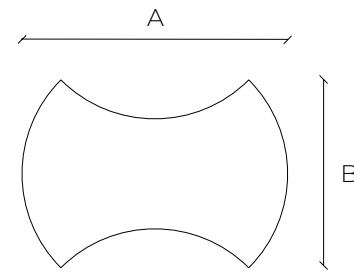

możliwość fazowania krawędzi

PRZYKŁADOWE KOMPOZYCJE:

Square

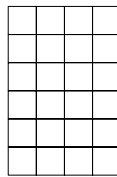

Circle

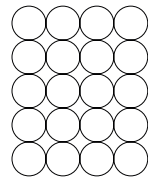

Hexagon

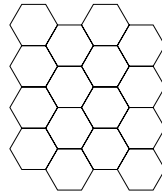

Hexagon B

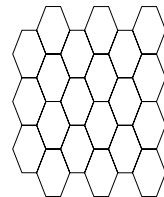

Deltoid

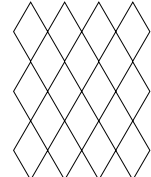

Triangle

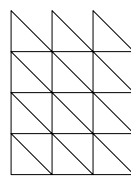

Parallel

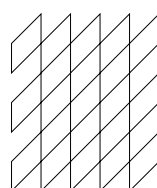

Shell

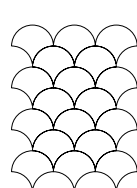

Cobble

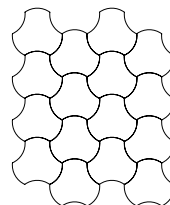

Squeeze



TABELA PRODUKTÓW

Square	400 x 400
Circle	400 x 400
Hexagon	384 x 333
Hexagon B	228 x 330
Deltoid	281 x 486
Triangle	333 x 333
Parallel	181 x 363
Shell	400 x 344
Cobble	363 x 314
Squeeze	380 x 268
Custom	?

\*wymiary A x B, podane w mm

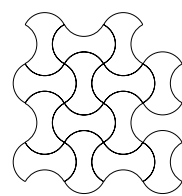
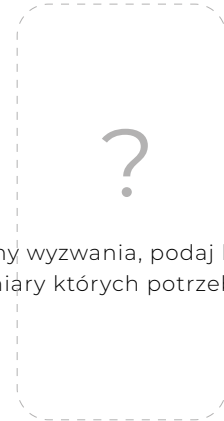

Lubimy wyzwania, podaj kształt i wymiary których potrzebujesz

WYKOŃCZENIE

KOLOR: fornir, laminat

JAK ZŁOŻYĆ ZAMÓWIENIE?

WYBIERZ: Wzór, rozmiar, kolor, ilość